

Brukermanual

Manual for Dosell medisindispenser



Takk for at du valgte Dosell!

Denne brukermanualen inneholder viktig informasjon om Dosell. Vennligst les manualen nøye og i sin helhet før du begynner å bruke produktet. Behold manualen lett tilgjengelig for eventuelle fremtidige behov.

Før du begynner å bruke enheten

For å kunne installere og bruke Dosell må du ha installert appen Dosell Pro på en mobiltelefon som er tilgjengelig ved første oppstart. Appen kan lastes ned gratis via App Store eller Google Play. Hvis du har spørsmål om installasjon av appen, tar du kontakt med teknisk support.



Registrering av konto

Hver Dosell må ha en administrator som håndterer betalingen av abonnementet. Administratoren kan, men må ikke, være den samme som den som bruker (får medisiner via) Dosell. Hvis du eller en pårørende har kjøpt Dosell på nett, må du registrere en administratorkonto på www.dosell.com før produktet tas i bruk. E-postadressen du oppgir ved registreringen, vil aldri bli brukt til noe annet enn utsendelse av viktig informasjon om Dosell ved behov.

Hvis du har fått en Dosell av en helsearbeider, er det denne personen som er administrator, og du trenger ikke registrere noen konto.

Innhold

| | | |
|-----------|------------------------------------------------------------------|-----------|
| 1. | Pakkens innhold | 5 |
| 2. | Om Dosell | 5 |
| 2.1. | Funksjoner | 6 |
| 3. | Viktig informasjon | 6 |
| 3.1. | Tiltenkt bruk..... | 6 |
| 3.2. | Definisjon av roller..... | 6 |
| 3.3. | Brukervilkår..... | 7 |
| 3.4. | Sikkerhetsforskrifter | 7 |
| 3.5. | Beskrivelse av oppfordringer | 8 |
| 3.6. | Garanti | 8 |
| 3.7. | Service og brukerstøtte..... | 8 |
| 4. | Produktoversikt | 9 |
| 5. | Montering og første oppstart | 11 |
| 5.1 | Montere Dosell på veggen | 11 |
| 5.2 | Montere Dosell på bordstativ | 12 |
| 5.3. | Konfigurering av Dosell for ny bruker | 12 |
| 6. | Bruk | 13 |
| 6.1. | Utmatning av poser..... | 13 |
| 6.1.1 | <i>Hvis posen ikke leveres som ventet</i> | 14 |
| 6.2. | Slå Dosell på og av | 14 |
| 6.3. | Koble til Dosell | 15 |
| 6.4. | Åpne og lukke luken | 15 |
| 6.5. | Sette inn multidoserull..... | 16 |
| 6.5.1 | <i>Sette inn en multidoserull i tom Dosell</i> | 16 |
| 6.5.2 | <i>Skjøte på en eksisterende multidoserull (påfylling)</i> | 16 |
| 6.6. | Ta ut poser..... | 17 |
| 6.6.1 | <i>Ta ut hele rullen</i> | 17 |
| 6.6.2 | <i>Ta ut enkeltposer</i> | 17 |
| 6.6.3 | <i>Manuell nødutmatning av multidoserull</i> | 18 |
| 6.7. | Batteridrift | 18 |
| 6.8. | Bytte bruker (gjenoppretting av fabrikkinnstillingene) | 18 |
| 7. | Lyd- og lyssignaler | 19 |
| 7.1. | Ulike signaltyper | 19 |
| 7.2. | Statuslamper..... | 20 |
| 8. | Feilsøking og vanlige spørsmål | 21 |
| 9. | Vedlikehold | 22 |

| | | |
|------------|---------------------------------------------------------|-----------|
| 10. | Transport og oppbevaring..... | 22 |
| 10.1. | Flytte på og transportere Dosell | 22 |
| 10.2. | Langtidsoppbevaring | 22 |
| 11. | Utstyr og forbruksopplysninger..... | 23 |
| 11.1. | Teip for skjøting av poser | 23 |
| 11.2. | Bordstativ med konsoll | 23 |
| 11.3. | Strømadapter | 23 |
| 12. | Teknisk informasjon | 24 |
| 13. | Gjenvinning av produkt og utstyr | 25 |
| 14. | Klassifisering og regulatorisk informasjon | 25 |
| 14.1. | CE-merking | 25 |
| 15. | Forklaring på symboler | 26 |
| 15.1. | Symboler på etiketter | 26 |

1. Pakkens innhold



Vi anbefaler deg å ta vare på originalesken med innredning til Dosell. Esken er utstyrt med et bærehåndtak slik at den kan brukes som transportveske.

Pakken med Dosell inneholder følgende artikler. Vennligst ta kontakt med Dosell AB hvis noe mangler eller er skadet.



Dosell-enhet



Bordstativ*



Strømadapter**



Ark med teip til skjøting av doseringsposer

** Konsollen er ved levering fastmontert på bordstativet slik at det er enkelt å henge opp Dosell. Hvis du heller vil henge opp Dosell på veggen, finner du instruksjoner om det under punkt 5.1 Montere Dosell på veggen.*

*** Strømadapteren ligger løst i kartongen ved levering. Vær oppmerksom på at strømadapteren må kobles til Dosell-enheten og et vanlig vegguttak.*

2. Om Dosell

Dosell er en automatisk dispenser for doserte medisiner pakket i poser på rull. Det innebygde kameraet leser merkingen med dato og klokkeslett på hver pose. Når det er på tide å ta medisinerne, kutter Dosell av posen og mater den ut. Et påfølgende lyd- og lyssignal minner om medisinen som skal tas. Når Dosell administreres av en utenforstående, er det også mulig å sende et varsel til den pårørende eller helsearbeideren hvis noe har gått galt, eller hvis posen ikke er tatt ut etter en bestemt tid. Dosell kobles til et vanlig vegguttak med den medfølgende strømadapteren. For å sikre funksjonen er Dosell også utstyrt med reservestrøm i form av innebygde og oppladbare batterier. Hvis strømforsyningen via strømadapteren skulle opphøre, for eksempel ved strømbrytning eller dersom den uforvarende blir trukket ut, går Dosell automatisk over til batteridrift.

For å kunne gjøre innstillinger og fylle på Dosell med poser kreves det at enheten er koblet til smarttelefon-appen Dosell, som kan lastes ned gratis fra App Store eller Google Play. Den som får medisiner via Dosell (brukeren), trenger ikke ha tilgang til appen dersom en annen person er medisineringsansvarlig og hjelper til med innstillinger og påfylling av poser.

2.1. Funksjoner

Dosell har grunnleggende funksjoner i henhold til tabellen nedenfor, men når den administreres av en utenforstående, det vil si en annen person enn brukeren (som regel en helsearbeider), har den utvidet funksjonalitet som vist lengst til høyre i tabellen.

| | Funksjoner |
|--------------------------------------------------------------------------|--------------------------------------------------|
| Laster ut poser til brukeren når medisinen skal tas | Ja |
| Sender lyd- og lyssignaler | Ja |
| Håndteres og stilles inn med appen på stedet ved enheten (via Bluetooth) | Ja |
| Kan sende eksterne varsler | Ja, for eksempel til helsepersonell |
| Krever innlogging i appen | Ja, for å ta imot varsler og gjøre innstillinger |

Hvis du vil vite mer om Dosell og dens funksjoner, kan du gå inn på www.dosell.com eller ta kontakt med innkjøpsstedet.

3. Viktig informasjon

3.1. Tiltent bruk

Dosell mater automatisk ut forhåndspakkede medisinposer som gjør det lettere for brukeren å ta riktig medisin til riktig tid.

3.2. Definisjon av roller

Bruker

Den som får poser med medisin via Dosell. En bruker som har en annen person enn seg selv som medisineringsansvarlig (for eksempel en pårørende eller helsepersonell), trenger ikke gjøre noe annet enn å ta medisinene i de korrekt fylte posene som mates ut av Dosell.

Medisineringsansvarlig

Den som har ansvar for at brukeren får poser fylt med riktig medisin, og for driften av Dosell (for eksempel å etterfylle poser og håndtere signaler og varsler). Den medisineringsansvarlige kan for eksempel være en pårørende eller en helsearbeider.

Mottaker

Den som tar imot varsler (i appen) fra Dosell. Det kan for eksempel være en helsearbeider, brukeren selv eller en pårørende.

Administrator

Eieren av en Dosell-administratorkonto. Den som administrerer hvem som skal motta varsler, og som håndterer betalingen av abonnementet.

Helseaktør

Den som bedriver helseomsorg eller sykepleie, for eksempel kommunen eller en privat helsebedrift.

Legemiddelforeskriver

Legen som har ansvar for å skrive ut medisin til brukeren.

Viktig å vite om de forskjellige rollene

- En Dosell kan bare ha én bruker.
- Brukeren må enten ha ansvar for sin egen medisinerings eller ha en medisineringsansvarlig.
- Brukeren kan ha ansvar for sin egen medisinerings, men det er ikke nødvendig.
- Brukeren kan ha ansvar for sin egen Dosell, men det er ikke nødvendig. Ofte er administratoren en pårørende eller en helsearbeider.
- Hver Dosell kan ha flere mottakere av varsler.

3.3. Brukervilkår

For at Dosell skal brukes på en garantert sikker måte, må følgende vilkår alltid være oppfylt.

- Det er alltid brukeren selv eller den medisineringsansvarlige som har det overordnede ansvaret for å sikre at brukeren får riktig medisinerings til riktig tid.
- Dosell er et kompletterende dispenseringshjelpemiddel for personer som allerede har fått foreskrevet dosert medisin i pose.
- Brukeren eller den medisineringsansvarlige må ved hver utmating kunne avgjøre om Dosell har lastet ut posen på den dato og klokkeslett som er angitt på posens etikett, før medisinen tas.
- Brukeren eller den medisineringsansvarlige må være i stand til å identifisere en mislykket eller manglende utmating, basert på brukerens normale medisineringsintervall.
- Hvis en av de to ovenstående situasjonene oppstår, og det er tvil om hvordan feilen kan avhjelpest, må brukeren eller den medisineringsansvarlige kunne be om hjelp fra ansvarlig lege eller medisineringsansvarlig.

3.4. Sikkerhetsforskrifter

Les følgende advarsler og sikkerhetsforskriftene nøye før du begynner å bruke Dosell.

- Dosell må bare brukes innendørs og ved normalt lufttrykk (mellom 500 og 1060 hPa) og normal luftfuktighet (mellom 10 og 65 %).
- Dosell må ikke brukes i miljøer der temperaturen er lavere enn 0 °C eller høyere enn +35 °C. Hvis Dosell før bruk har vært oppbevart ved en temperatur utenfor dette intervallet, må den stå utpakket i romtemperatur i minst to timer før den slås på.
- Dosell må bare brukes sammen med poser som er verifisert og godkjent av Dosell AB, og der både posen og innholdet tåler ovenstående innendørsmiljø.
- Du finner en oppdatert liste over godkjente poser på www.dosell.com.
- Dosell er beregnet på utmating av medisinposer som foreskrevet.

- Dosell må bare brukes sammen med multidoseruller som måler opptil 160 millimeter i diameter.
- Dosell må ikke utsettes for vann eller brukes i fuktige miljøer, slik som baderom eller i nær tilknytning til oppvaskkum.
- Dosell (og medfølgende strømadapter) må plasseres utilgjengelig for barn. Ledningen til strømadapteren kan medføre kvelningsrisiko.
- Dosell må ikke dekkes til.
- Dosell må ikke skrues fra hverandre eller modifiseres på noen måte.
- Dosell må ikke kobles til annet tilbehør enn det som er beskrevet i manualen.
- Dosell må bare brukes sammen med medfølgende strømadapter. Hvis strømadapteren er blitt borte eller er skadet, kan en ny bestilles fra det innkjøpsstedet der enheten ble kjøpt.
- Dosell må bare brukes montert i opprett stilling på medfølgende bordstativ. Alternativt kan konsollen på stativet tas av og plasseres på veggen.
- Service på Dosell må bare utføres av Dosell AB eller en tekniker som er godkjent av Dosell AB.

3.5. Beskrivelse av oppfordringer

Følgende symboler er brukt i denne brukermanualen ved omtale av viktig informasjon.



NB

Dersom en oppfordring som er merket på denne måten, ikke følges, kan det føre til at Dosell ikke mater ut medisiner som forutsatt. Dette er under forutsetning av at brukervilkårene i kapittel 3.3 også alltid er oppfylt.



Merk

Når en oppfordring er merket på denne måten, inneholder den informasjon som det er bra å kjenne til.

3.6. Garanti

Dosell inkluderer alltid en serviceavtale der Dosell AB har ansvar for at brukeren har en fungerende Dosell i abonnementsstiden, forutsatt at Dosell brukes på riktig måte. Hvis en Dosell eller medfølgende utstyr blir skadet, må du kontakte Dosell AB eller et annet innkjøpssted for å få informasjon om utskiftning eller reparasjon. Du finner kontaktinformasjon og fullstendige vilkår for serviceavtalen på www.dosell.com eller hos forhandlere sertifisert av Dosell AB.

3.7. Service og brukerstøtte

Ta kontakt med Dosell AB eller innkjøpsstedet hvis du har spørsmål om Dosell eller trenger teknisk støtte. Du finner kontaktinformasjon og svar på vanlige spørsmål på Dosells nettsted, www.dosell.com.

4. Produktoversikt

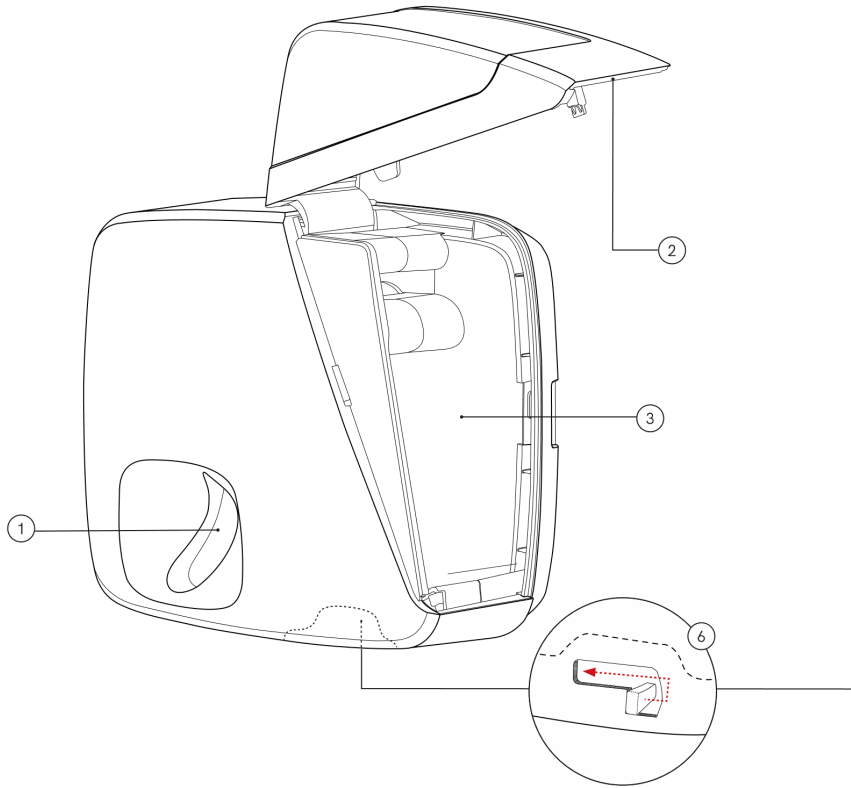

1. Poseluke
2. Luke
3. Rom for multidoserull
4. Multifunksjonsknapp
5. Statuslamper
6. Hendel for lukeåpning

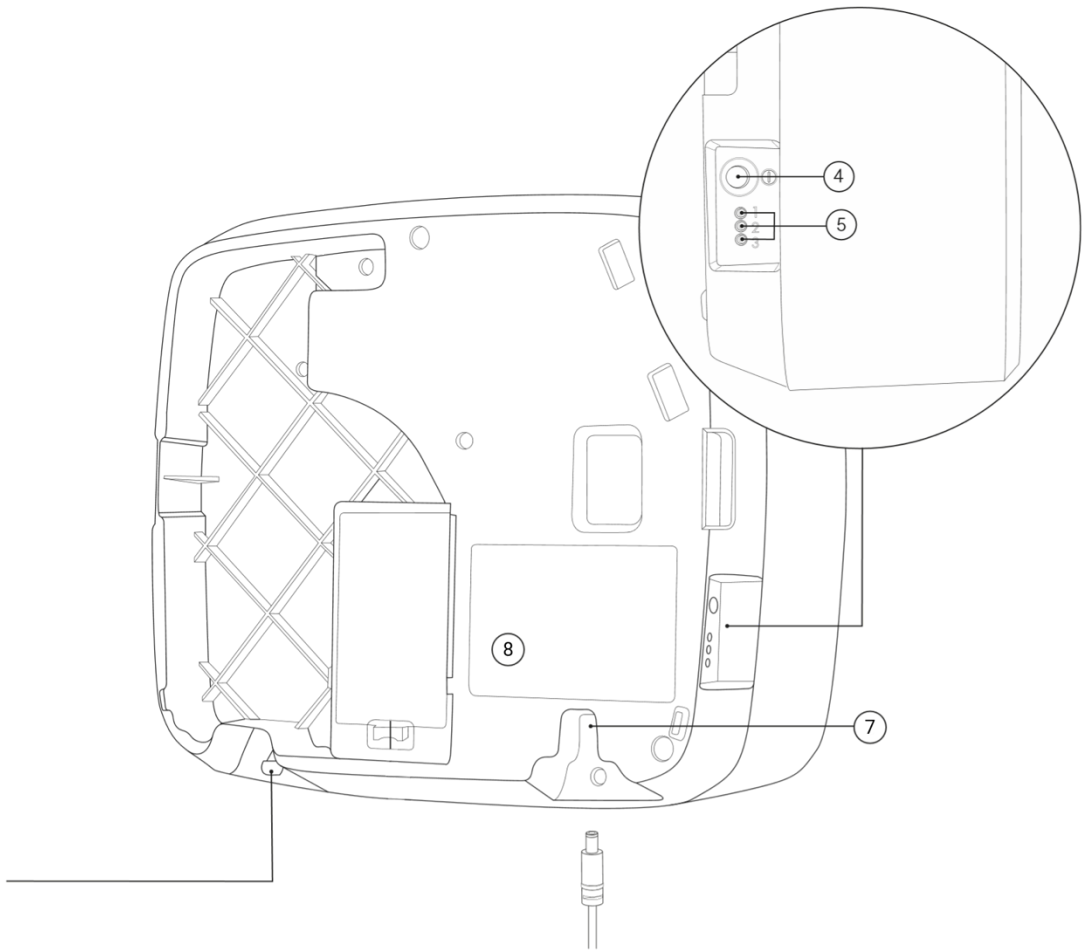

7. Inngang for strømadapter

8. Etikett med serienummer

5. Montering og første oppstart

Pakk ut Dosell på et sted med mobildekning, ettersom GSM-nettet brukes for å sende varsler til mottakere.

NB

Plasser Dosell på et sentralt sted der lyd- og lyssignaler alltid blir lagt merke til. I et hjemmemiljø kan det for eksempel være i soverommet eller kjøkkenet. Unngå plassering i direkte sollys ettersom det kan gjøre det vanskeligere å se lyssignalene.

5.1. Montere Dosell på veggen

Hvis Dosell skal skrus opp på veggen, må konsollen først demonteres fra stativet og deretter settes opp på veggen etter følgende instruksjer.

Verktøy som trengs for veggmontering av Dosell:

- Drill
- Skrue og eventuelt en egnet plugg
- Skrujern eller skrutrekker
- Vater

1

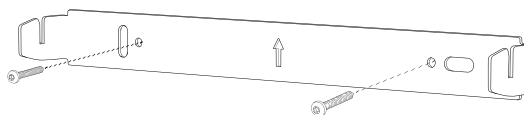

Fest konsollen med skruer og eventuelt plugger som er egnet for den veggen Dosell monteres på. Den som monterer enheten, må forsikre seg om at veggen er sterk nok.

Bruk vater for å kontrollere at konsollen blir montert vannrett. Pilen på konsollen skal peke oppover. Bruk det hullet eller sporet på konsollen som passer til den valgte skruen.

Konsollen kan eventuelt monteres med dobbeltheftende teip (ikke inkludert). Da er det viktig å velge teip som tåler vekten av Dosell med god margin, og at overflaten som teipen festes på, er glatt og helt ren.

NB

Ved montering med teip – følg alltid teipprodusentens instruksjer og krav til underlag. Feil montering kan føre til at Dosell løsner og blir skadet. Dosell AB tar ikke ansvar for skader på enheten som har oppstått som følge av montering med teip.

2

Heng Dosell på konsollen ved å skyve den inn og deretter ned, som på figuren.

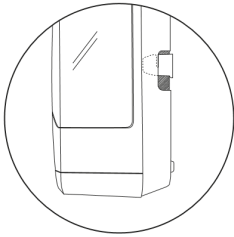
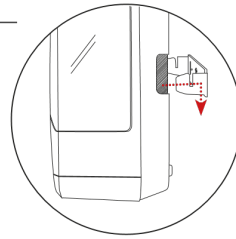

3

Kontroller at enheten er skjøvet hele veien ned i sporene på konsollen på begge sider – sammenlign med bildet til venstre.

4

Koble strømadapteren til Dosell og til en veggkontakt.

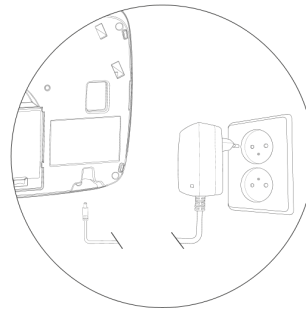

5.2. Montere Dosell på bordstativ



En konsoll er montert på bordstativet som følger med i kartongen.

Dosell kan henges på stativet umiddelbart etter oppakking.

5.3. Konfigurering av Dosell for ny bruker

En Dosell-enhet er knyttet til bare én bruker. Ved første oppstart med en ny Dosell må den derfor konfigureres for personen som skal bruke den. Dette trenger du bare gjøre én gang.

Følg instruksene nedenfor for å konfigurere Dosell for en ny bruker. Instruksene forutsetter at Dosell-appen er lastet ned på den telefonen som skal brukes til konfigureringen av Dosell.

1

Start Dosell ved å holde inn multifunksjonsknappen på venstre side av enheten i minst tre sekunder eller til du hører at motorene starter i enheten. Etter noen sekunder følger et lydssignal som bekrefter at Dosell starter opp. Oppstarten tar et par minutter.

Dosell vil automatisk begynne å blinke blått når den er klar til å bli parkoblet via appen. Da velger du i appen «koble til Dosell» og klikk deretter direkte på «OK». Det blå lyset blinker i 2 minutter. Hvis du ikke har parkoblet via appen i løpet av de 2 minuttene, må du følge instruksjonene i appen for parkobling (se trinn 2 nedenfor).

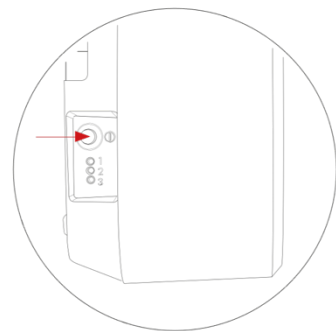

⚠ NB

Hver gang du starter Dosell, skjer en automatisk kalibrering av sensoren som registrerer om det er en pose i poseluken. Derfor er det veldig viktig at poseluken er tom når du starter Dosell.

2



Åpne Dosell-appen, velg Koble til Dosell*, og følg instruksene i appen.

*Hvis du som helsepersonell bruker Dosell, må du være logget inn i appen for å kunne koble til Dosell. Innloggingsinformasjonen får du av arbeidsgiveren din.

Når alle innstillinger er gjort, og du kommer til hovedmenyen i appen, kan den første multidoserullen settes inn.

6. Bruk



Flere av instruksene i denne manualen finnes også i appen, under menyen "Manualer".

6.1. Utmatning av poser

Når man har satt inn en multidoserull i Dosell, kreves det ikke tilgang til Dosell-appen for å dispensere multidoseruller. Så lenge det er multidoseruller tilgjengelig i Dosell kommer enheten til å fortsette å dispensere ut medisinposer iht. planlagt tidspunkt for dosering. Det finnes tre ulike alternative innstillinger som kan velges i oppsettet for dosering av medisiner.

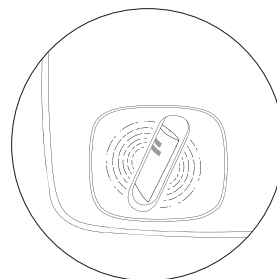

Alternativ 1: (Aktiv som standard – modus 1)

Når det er tid for medisiner, doserer Dosell automatisk ut medisinposen som skal tas. Posen mates så ut i medisinluken. Dosell varsler at medisinen er klare ved å blinke med pulserende grønn farge i medisinluken, og samtidig spiller Dosell av en melodi. Påminnelsen repeteres både med blinkende grønn farge og melodi med avtagende intervaller helt til medisinposen fjernes fra medisinluken. Dersom bruker ikke fjerner doseposen fra medisinluken innen gitt tidspunkt vil enheten varsle helsepersonell om at medisinerne ikke er tatt.

Alternativ 2: (modus 2)

Når det er tid for medisinerings, varsler Dosell at medisinerne er klare ved å blinke med pulserende grønn farge i medisineluken, og samtidig spiller Dosell av en melodi. For at brukeren skal få tilgang til medisinosen må brukeren trykke på multifunksjonsknappen innenfor det definerte tidsrommet når medisinerne skal tas.

Etter brukeren har trykket på knappen klippes doseposen opp og mates så ut i medisineluken. Dersom bruker ikke trykker på multifunksjonsknappen innen predefinert tidspunkt for medisinerings blir doseposen utilgjengelig for bruker. Dersom doseposen blir gjort utilgjengelig for bruker vil Dosell varsle helsepersonell om at medisinosen er utilgjengelig for bruker.

Alternativ 3:

Utvidet dispenseringsvindu. Snakk med din administrator eller med medisineringsansvarlig hvis du vil ha mulighet til å ta ut dosene tidligere enn det som er angitt på posen. NB: Denne innstillingen må bekreftes og godkjennes av ansvarlig lege før funksjonen tas i bruk. Dosell tar ikke ansvar for bruk av funksjonen.

! Merk

Umiddelbart etter utmatningen klargjør Dosell neste pose ved å mate den frem og fotografere den. Ved fotograferingen slås lamper på inni Dosell for at kameraet skal kunne få et tilstrekkelig godt bilde. Ettersom kameraet tar flere bilder, slås lampene av og på flere ganger. Dette kan oppleves som at det blinker med hvitt lys inni Dosell. Dette er helt normalt og ikke et tegn på at noe er galt

6.1.1 Hvis posen ikke leveres som ventet

Hvis det oppstår en teknisk feil, kan det hende at Dosell ikke mater ut en pose når den skal. Dosell vil da lyse eller blinke pulserende med rødt lys i poseluku. Et varsel vil bli sendt til alle valgte mottakere. Statuslampene på venstre kortside kan i dette tilfellet bidra til å forklare hvilken type feil som har oppstått. Du finner en beskrivelse av de ulike lyd- og lyssignalene som Dosell har i kapittel 7 *Lyd- og lyssignaler*.

Hvis du som bruker selv er medisineringsansvarlig, følger du instruksene i kapittel 8 for å få hjelp med feilsøking. Hvis det ikke hjelper, tar du kontakt med innkjøpsstedet eller teknisk support. Du finner kontaktinformasjon på Dosells nettsted, www.dosell.com.

! Merk

Du kan alltid åpne Dosell og ta ut multidoserullen manuelt, også uten å ha tilgang til appen. I kapittel 6.6.3 finner du instruks for manuell nødutlastning av multidoserullen.

Funksjonene som er beskrevet i kapittel 6.2 til 6.8, skal bare utføres av medisineringsansvarlig.

6.2. Slå Dosell på og av

For å slå på Dosell holder du multifunksjonsknappen på enhetens venstre side inne i minst tre sekunder eller til du hører at motorene i Dosell starter. Etter noen sekunder følger et lydsignal som bekrefter at Dosell starter opp. Oppstarten tar et par minutter. Avvent deretter det blinkende blå lyset for å kunne parkoble Dosell via appen.

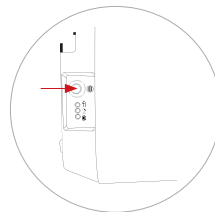

! NB

Hver gang du starter Dosell, skjer en automatisk kalibrering av sensoren som registrerer om det er en pose i poseluken. Derfor er det veldig viktig at poseluken er tom når du starter Dosell.

For å slå av Dosell holder du multifunksjonsknappen inne i minst åtte sekunder. Et lydsignal følger som bekrefter at enheten slås av. Så lenge Dosell er slått av, vil den ikke mate ut noen poser.

Hvis det var innmatet en rull da Dosell ble skrudd av, vil doserullen automatisk bli matet ut. Dette gjelder selv om maskinen av en eller annen grunn skrus av for så å bli skrudd på igjen. Det kreves da at man lader Dosell på nytt. Dosell vil ved den periodiske testen som gjøres minst hver tredje time varsle dersom den ikke har det bra, eller dersom noe har gått galt med den nye innmatningen. Kontroller om Dosell er korrekt ladet, i henhold til instruksene for å lade doserull.

Når Dosell er slått av, er alle tre statuslampene på venstre side slukket. Strømadapteren kan nå trekkes ut slik at enheten er helt koblet fra strømmettet.

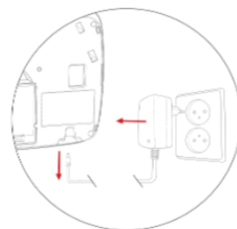

6.3. Koble til Dosell

Denne instruksene forutsetter at Dosell-enheten allerede er konfigurert for en bruker. Hvis den ikke er det, må dette gjøres først – se instruksene i kapittel 5.3 konfigurering av Dosell for ny bruker.

Ved oppstart av Dosell må du avvente det blinkende blå lyset i doseluken for å kunne parkoble. Dersom Dosell allerede er på, følger du trinnene nedenfor.



1. Åpne Dosell-appen på telefonen.
2. Velg Koble til Dosell*, og følg instruksene i appen.

**Hvis du som helsepersonell bruker Dosell, må du være logget inn i appen for å kunne koble til Dosell. Innloggingsinformasjonen får du av arbeidsgiveren din.*

6.4. Åpne og lukke luken

For å kunne sette inn eller ta ut en multidoserull, må du åpne luken.



! Merk

Appen må alltid være koblet til Dosell før du åpner luken – ellers varsler Dosell om ikke tillatt åpning av luken.

For å åpne luken – dra hendelen på baksiden som i figuren. Før luken helt opp til den stopper opp i åpen posisjon.

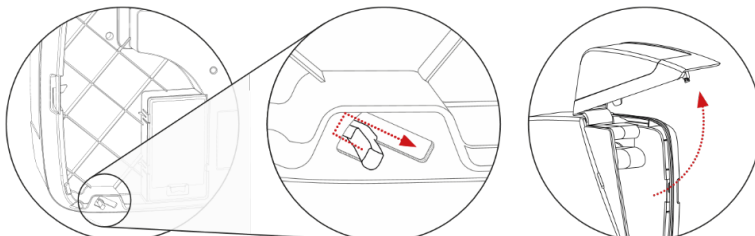

For å lukke luken – slå den forsiktig ned, og sørg for at låsehaken (A) går inn i hullet (B). Trykk på utsiden nede i hjørnet (C) der låsehaken sitter, til du hører en klikkelyd.

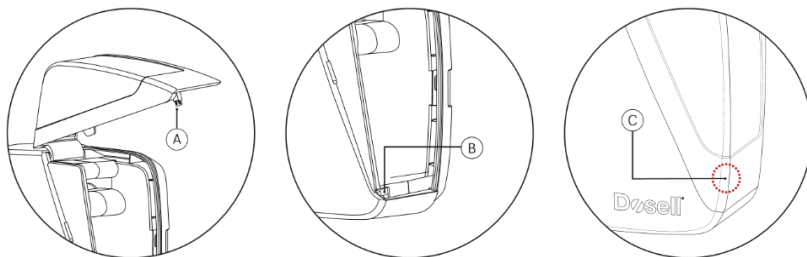

6.5. Sette inn multidoserull

Dosell er konstruert for å kunne håndtere multidoseruller som måler opptil 160 millimeter i diameter. Hvis rullen er større, er det en risiko for at utmatingen av poser ikke fungerer fordi rullen ikke kan rotere fritt bak luken. Hvis det skjer, vil Dosell varsle om at utmatingen ikke lyktes.

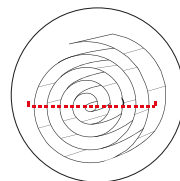

Følg instruksene nedenfor for å sette inn en multidoserull i Dosell.



1. Koble til Dosell, se kapittel 6.3.
2. Hvis en multidoserull skal settes inn i en tom Dosell, følger du trinn 6.5.1. Hvis en ny multidoserull skal settes inn i en Dosell der det allerede finnes en, følger du trinn 6.5.2.

6.5.1 Sette inn en multidoserull i tom Dosell



Når en multidoserull skal settes inn i en tom Dosell (for eksempel ved første oppstart), velger du Last inn multidoserull i appens hovedmeny. Bekreft i appen at navnet på multidoserullen stemmer med navnet til brukeren som skal ha medisiner fra Dosell-enheten. Velg deretter Sett inn ny multidoserull i appen, og følg instruksene.

6.5.2 Skjøte på en eksisterende multidoserull (påfylling)

Når en multidoserull i Dosell er i ferd med å bli oppbrukt, anbefales det at den skjøtes med en ny rull ved hjelp av teipen som følger med Dosell-enheten. Slik trenger ikke den som skal etterfylle Dosell, å være til stede akkurat når den første posen på den nye rullen skal mates ut, idet den nye rullen kan klargjøres en eller flere dager i forveien.



Ved skjøting på en allerede eksisterende multidoserull velges Last inn multidoserull i appens hovedmeny. Bekreft i appen at navnet på multidoserullen stemmer med navnet til brukeren som skal ha medisiner fra Dosell-enheten. Velg deretter Skjøt eksisterende multidoserull i appen, og følg instruksene.

! NB

Bruk bare den teipen som følger med Dosell. Ved skjøting av poser med annen teip kan vi ikke garantere at Dosell vil fungere tilfredsstillende. Det trengs én teipremse per skjøt. Hvis du går tom for teip, kan du bestille mer fra innkjøpsstedet eller en forhandler du finner på www.dosell.com.

! NB

Følg instruksene nøye ved skjøting av multidoseruller. Feilaktig skjøting kan føre til at Dosell ikke kan lese av eller mate ut poser.

6.6. Ta ut poser

6.6.1 Ta ut hele rullen

Følg instruksene nedenfor når du skal ta ut en rull som er plassert i Dosell.



1. Koble til Dosell, se kapittel 6.3.
2. Åpne luken, se kapittel 6.4.
3. Velg Last ut multidoserull i appens hovedmeny, og følg instruksene.
4. Ta rullen ut av Dosell-enheten.
5. Lukk luken, se kapittel 6.4.

6.6.2 Ta ut enkeltposer

Når brukeren skal forlate boligen i et lengre tidsrom, kan én eller flere poser tas ut i forveien og medbringes, slik at ingen doser blir hoppet over. Det som er igjen på rullen, kan settes inn på nytt umiddelbart, og Dosell vil automatisk gjenoppta utmatingen ved tidspunktet for inntak av medisinerne i neste pose på rullen.



1. Koble til Dosell, se kapittel 6.3.
2. Åpne luken, se kapittel 6.4.
3. Velg Last ut multidoserull i appens hovedmeny, og følg instruksene.
4. Ta ut rullen av Dosell-enheten, og riv av så mange poser som trengs. Riv alltid langs posens perforering.
5. Legg inn igjen det som gjenstår av rullen, og velg Last inn multidoserull i appen. Bekreft i appen at navnet på multidoserullen stemmer med navnet til brukeren som skal ha medisiner fra Dosell-enheten. Velg deretter Sett inn ny multidoserull i appen, og følg instruksene.
6. Når rullen er korrekt plassert, vil Dosell mate ut neste pose på riktig tidspunkt, selv om det inntreffer én eller flere dager senere.
7. Lukk luken, se kapittel 6.4.

6.6.3 Manuell nødutmatning av multidoserull

Hvis multidoserullen må tas ut og det av en eller annen grunn ikke er mulig å gjøre det på vanlig måte ved hjelp av appen, følger du instruksene nedenfor og tar den ut manuelt.

1. Åpne luken, se kapittel 6.4.
2. Trekk forsiktig den innmatede remsen med poser rett ut. Ettersom poseremsen holdes fast av rullene som mater den frem, trengs det en viss kraft for å trekke den ut. Det er normalt og skader ikke Dosell-enheten.

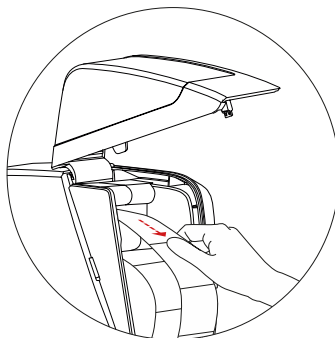

6.7. Batteridrift

Dosell er installert med batterier som automatisk lades når Dosell er koblet til strøm, og drives bare av de oppladbare batteriene i unntakstilfeller når strømtilførselen er borte, for eksempel ved strømbrudd eller hvis strømadapteren er trukket ut. Du kan se det aktuelle batterinivået når du kobler til Dosell via appen.

Dosell er konstruert for å kunne kjøre på de innebygde og oppladbare batteriene i minst 48 timer hvis strømadapteren blir trukket ut, og for å kunne mate ut fire poser i dette tidsrommet.

Når batterinivået er lavt, minner Dosell deg på å koble til strømtilførsel ved at poseluken og statuslampen lyser rødt. Koble strømadapteren til Dosell og et vegguttak.

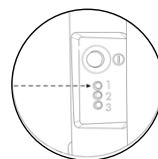

6.8. Bytte bruker (gjenoppretting av fabrikkinnstillingene)

Når en Dosell-enhet ikke skal brukes lenger, kan fabrikkinnstillingene gjenopprettes slik at den senere kan konfigureres for en ny bruker.



For å slette all brukerinformasjon og tilbakestille Dosell til fabrikkinnstillingene kobler du enheten til appen og velger Konfigurasjon i hovedmenyen. Trykk deretter på søppelkasse-symbolet øverst i høyre hjørne.

Det er viktig at Dosell tømmes for eventuelle poser som er igjen. Hvis det er poser inni enheten ved gjenoppretting til fabrikkinnstillingene, blir de matet ut baklengs for å forenkle tømningen. Eventuelle medisiner som er til overs, skal alltid leveres inn på et apotek.

Etter gjenopprettingen kan Dosell-enheten knyttes til en ny bruker.

7. Lyd- og lyssignaler

Dosell har forskjellige lyd- og lyssignaler som avhenger av hvilken hendelse brukeren må gjøres oppmerksom på. Alle signalene kan dempes ved at du trykker på multifunksjonsknappen én gang.

Når Dosell gir signal, kan du alltid få mer informasjon ved å koble deg til enheten via appen.

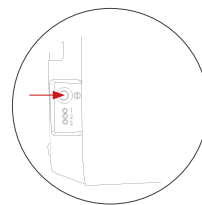

7.1. Ulike signaltyper

Nedenfor følger en beskrivelse av signaler som kan lyse opp poseluken.

| Hendelse | Lyssignal i poseluke | Lydsignal |
|------------------------------------------------------------------------------------------------------------------------------------------------------------|------------------------------------------------------------------------------------------------------------------------------|----------------------------------------------|
| Dosell starter opp. | Grønt lys – tre korte blink som etter noen minutter overgår i blinkende blått lys – Dosell er klar for parkobling via appen. | Oppadstigende melodi. |
| Dosell slås av. | Grønt lys – tre korte blink som overgår i slukket. | Nedadgående melodi. |
| Dosell er klar for å kobles til appen via Bluetooth. | Blått lys – blinkende. | (Ikke noe lydsignal) |
| Bluetooth-tilkobling til appen er opprettet. | Blått lys – fast lys i ti sekunder som overgår i slukket. | (Ikke noe lydsignal) |
| En pose med medisiner som skal tas, er matet ut (når posen er tatt ut av poseluken, slukkes lyssignalet). | Grønt lys – mykt og langsomt pulserende. | Melodi «Ta medisin». |
| Advarsel – det har oppstått en feil, og Dosell kan ikke laste ut neste pose før feilen er rettet opp. Koble til Dosell via appen for å få mer informasjon. | Rødt lys – fast lys | Monoton piping, gjentas hvert tiende minutt. |

⚠ Flere farger kan skinne samtidig, og da kan det være andre fargekombinasjoner som lilla.

7.2. Statuslamper

De tre statuslampene (1-3) gir informasjon om Dosells status og hjelper ved diagnostisering hvis en teknisk feil har oppstått.

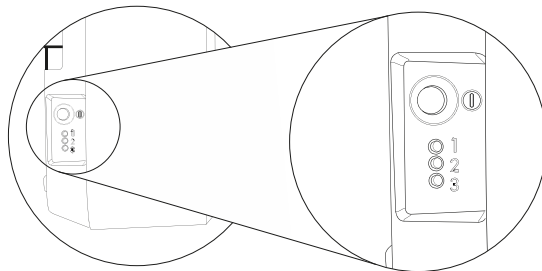

Statuslampe 1 – Strømforsyning

| | |
|---------------------|--------------------------------------------------------------------------------------------------------------------------------------------------------------------------|
| Grønn | Dosell er slått på og koblet til strømnettet. |
| Gul | Dosell er slått på, men mangler strømtilførsel og har gått over til batteridrift. Dosell har begrenset batteritid – gå tilbake til strømtilførsel så snart det er mulig. |
| Rød | Dosell er slått på, men mangler strømtilførsel og har gått over til batteridrift, og batterinivået er kritisk lavt. Gå tilbake til strømtilførsel så snart det er mulig. |
| Av (slukket) | Dosell er slått av. |

Statuslampe 2 – tilkobling til skytjeneste

| | |
|---------------------|--------------------------------------------------------------------------------------------------------------------------------------------------------------------------------------|
| Gul | Dosell prøver å opprette en tilkobling til skyen. |
| Grønn | Dosell har lyktes med å opprette en tilkobling til skyen og har sendt informasjon. Det grønne lyset slukkes etter et par minutter. |
| Rød | Dosell har mislyktes med å opprette en tilkobling til skyen, sannsynligvis fordi den ikke har dekning. Prøv å flytte enheten. Ta kontakt med innkjøpsstedet hvis problemet vedvarer. |
| Av (slukket) | Som standard er denne lampen alltid slukket, unntatt akkurat når den prøver å opprette eller har hatt kontakt med skyen. |

Statuslampe 3 – aktuell status for Dosell

| | |
|--------------|--------------------------------------------------------------------------------------------------|
| Grønn | Klar til å laste ut neste pose. |
| Gul | Rullen begynner å bli tom, og posene må snart etterfylles. |
| Rød | Det har oppstått en feil. Kontroller hvilken type feil det er, ved å koble til Dosell via appen. |

8. Feilsøking og vanlige spørsmål

| Feil | Mulig årsak | Tiltak |
|----------------------------------------------------------------------------------------|----------------------------------------------------------------------------------------------------------------------------------------------------------------------|------------------------------------------------------------------------------------------------------------------------------------------------------------------------------------------------------------------------------------------------------------------------------------------------------------------------------------------------------------------|
| Posen ble levert lukket (ikke kuttet opp). | Dosell har ikke kunnet kutte i en tilstrekkelig nøyaktig posisjon. Det kan blant annet komme av lesefeil eller at posen er veldig ujevn. | Ingen tiltak i appen eller Dosell – posen må rives opp manuelt. |
| Dosell piper og poseluken blinker grønt selv om det ikke er noen pose der. | Feil ved sensoren som registrerer om det er en pose i luken. | Kontroller om det er synlig smuss eller en gjenstand i poseluken. Tørk dette forsiktig vekk i tilfelle. Hvis det ikke hjelper, tar du kontakt med support. |
| En pose ble matet ut, men det kom ikke noe lyd- eller lyssignal da Dosell ble startet. | Kalibreringen av sensoren som registrerer om det er en pose i luken, kan ha vært mislykket da Dosell ble startet. | Slå Dosell av og deretter på igjen, se kapittel 6.2. Det er svært viktig at poseluken er tom når Dosell blir startet. |
| Posen ble levert ved feil tidspunkt. | Alt.1: Lesingen av posen var mislykket. Det kan komme av at posen er krøllet sammen, eller at det er dårlig trykk på etiketten. Alt.2: Klokken i Dosell går feil. | Hvis det er dårlig trykk på flere poser på rullen, kan ikke akkurat denne rullen brukes i Dosell, men den må tas ut og medisinen tas manuelt. Hvis trykket er vanskelig å lese manuelt også, tar du kontakt med poseleverandøren. Koble til Dosell med appen, og kontroller klokken. Sørg for at klokken på mobiltelefonen går riktig, før du kobler deg til. |
| Det lyser eller blinker rødt i poseluken. | Dosell varsler om en hendelse som krever et tiltak. | Koble til Dosell med appen for å få mer informasjon. |
| Appen finner ikke Dosell-enheten. | Alt. 1: Bluetooth-tilkoblingen har sviktet. Alt. 2: Dosell er slått av. | Kontroller at Bluetooth er slått på på mobiltelefonen som skal kobles til Dosell. Kontroller at Dosell er slått på. |
| Det blinker inni Dosell (hvitt lys). | Dosell fotograferer neste pose som skal mates ut. | Dette er helt normalt og kan ta opptil 30 sekunder. Hvis det fortsetter å blinke i mer enn ett minutt, tar du kontakt med support. |

9. Vedlikehold

Alle utvendige deler av Dosell er laget av plast og kan rengjøres med en fuktig klut og et mildt rengjøringsmiddel, for eksempel oppvaskmiddel. Dosell kan også tørkes av med 70-prosentig etanoloppløsning. Ettersom plastmaterialer blir sprø ved gjentatt vask med sprit, er det anbefalt å gjøre dette svært sjelden, for eksempel bare ved bytte til en ny bruker. Tørk alltid med en tørr klut etterpå. Rengjøring skjer etter behov og er ikke et krav for at Dosell skal fungere. Utover rengjøring er Dosell vedlikeholdsfri. Ingen deler av Dosell er ment å skulle repareres.

10. Transport og oppbevaring

10.1. Flytte på og transportere Dosell

Dosell kan enkelt flyttes og tas med til et annet sted. Hvis enheten flyttes ofte mellom de samme stedene, er det lettere om det er en konsoll montert på hvert sted slik at det ikke er nødvendig å skru den ned og ta den med. Dosell kan også plasseres på et bordstativ.

Når Dosell flyttes, skal den alltid være slått av. Det betyr at eventuelle poser inni enheten må tas ut, og medisinerne tas på vanlig måte ved flyttingen. Følg instruksene nedenfor når Dosell skal flyttes til et annet sted.

1. Koble til Dosell, se kapittel 6.3.
2. Velg Last ut multidoserull i appens hovedmeny, og følg instruksene.
3. Rull sammen multidoserullen, og ha den tilgjengelig ved flyttingen. Ta eventuelle doser som vanlig, i henhold til tidsangivelsene på etikettene.
4. Lukk luken, se kapittel 6.4.
5. Slå av Dosell ved å holde inne multifunksjonsknappen i minst åtte sekunder. Et lydsignal bekrefter at Dosell slås av.
6. Trekk ut strømadapteren, og løft Dosell fra konsollen.
7. Skru ned konsollen fra veggen, og ta den med slik at den kan monteres på det nye stedet. Gjelder ikke dersom det er en separat konsoll på det nye stedet, eller ved bruk av bordstativ.
8. Pakk ned Dosell med alt utstyr for å beskytte mot støt og fuktighet. Det beste er å bruke originalemballasjen med tilhørende innredning til transport av Dosell.
9. Pakk ut enheten på det nye stedet, og heng den på en konsoll. Se instruksene i kapittel 5.1 hvis konsoll må monteres på det nye stedet.
10. Dosell er klar til å bli koblet til, startet og fylt med poser igjen.



10.2. Langtidsoppbevaring

Slå av Dosell og trekk ut strømadapteren hvis Dosell skal oppbevares i et lengre tidsrom. Oppbevar gjerne Dosell i originalemballasjen.

11. Utstyr og forbruksopplysninger

På www.dosell.com finner du alltid oppdatert informasjon om utstyr til Dosell og hvilke forhandlere du kan bestille dette fra.

NB

Bruk aldri annet utstyr til Dosell enn det som følger med ved kjøp eller kan kjøpes via Dosell AB og godkjente forhandlere.

11.1. Teip for skjøting av poser



Teipen leveres på ark med 39 remser hver, og det trengs én remse hver gang en ny rull skal fuges på. Ett ark følger med hver ny Dosell.

11.2. Bordstativ med konsoll

Et bordstativ med konsoll medfølger ved kjøp av Dosell.



Bordstativet gjør det mulig å henge Dosell stående på et helt flatt og vannrett underlag. Det er også mulig å henge Dosell på veggen. Hvis bordstativet ikke brukes og Dosell i stedet skal henges på veggen, finner du informasjon i avsnitt 5.1 Montere Dosell på veggen.

11.3. Strømadapter

Bruk bare den medfølgende strømadapteren til Dosell.

En skadet strømadapter skal alltid skiftes ut med en ny (original).

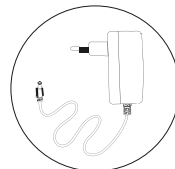

12. Teknisk informasjon

| | |
|------------------------------------------------------|-------------------------------------------------------------------------------------------------------------------------------------------------------------------------------------------------------------------------------------------------|
| Produktdata | |
| Modellbetegnelse | D36700C-01 |
| Serienummer | Se etikett på produktets bakside |
| Mål (B x H x D) | 312 x 272 x 132 mm |
| Vekt | 2,1 kg |
| Pakkens mål | 375 x 315 x 185 mm |
| Forventet levetid for Dosell og medfølgende utstyr | Minst 3 år |
| Anbefalt lengste oppbevaringstid | 1 år |
| Tillatt omgivelsesmiljø ved transport og oppbevaring | Temperatur: 0 °C til +35 °C Luftfuktighet: 10 % til 65 % (ikke-kondenserende) Luftrykk: 500 hPa til 1060 hPa |
| Produsent | Dosell AB Södra Fiskartorpsvägen 20 SE-114 33 Stockholm, Sverige |
| Elektronikk | |
| Matespenning | 15V AC/DC |
| Strømadapter | ShenZhen RiHuiDa RHD20W150120 |
| Maks effekt | 18 W |
| Effekt i hvilemodus | < 0,5 W |
| Batterier | Oppladbare, Li-ion 11,1V |
| App og kommunikasjon | |
| Bluetooth | 4.0 |
| GSM | Firebånd 850/900/1800/1900 MHz GPRS multi-slot klasse 12/10 GPRS mobilstasjon klasse B Oppfyller GSM fase 2/2+ <ul style="list-style-type: none">- Klasse 4 (2 W @ 850/900 MHz)- Klasse 1 (1 W @ 1800/1900 MHz) |
| Operativsystem for Dosell-app | iOS: 11 eller nyere Android: 6.0 eller nyere |

13. Gjenvinning av produkt og utstyr

Når et Dosell-abonnement avsluttes, skal Dosell-enheten med utstyret som fulgte med ved kjøpet, returneres til innkjøpsstedet. Instruks for retur fås fra innkjøpsstedet.

Teip som er til overs, skal ikke returneres, men sorteres som brennbart avfall. Eventuelt utstyr som er kjøpt til, er det heller ikke nødvendig å returnere. Strømadapteren sorteres som elektronisk avfall, bordstativet som hardplast, og konsollen som metall. Merk at denne informasjonen bare gjelder dersom den er i samsvar med lokale forskrifter.

14. Klassifisering og regulatorisk informasjon

14.1. CE-merking

CE Dosell er CE-merket som medisinteknisk produkt (MDR klasse I). Hele Dosell-enheten er klassifisert som en applisert del ("Applied Part") type BF i henhold til IEC 60601-1.

15. Forklaring på symboler

15.1. Symboler på etiketter

Serienumeretiketten er plassert på baksiden av Dosell. Emballasjetiketten er plassert på den ene kortsiden av emballasjen.



Les manualen

Brukermanualen til Dosell må være lest og forstått i sin helhet før Dosell tas i bruk.



Fuktsensitiv

Enheten må ikke utsettes for vann eller fuktige miljøer.



Ømfintlig

Enheten inneholder ømfintlige komponenter og kan bli skadet dersom den ikke håndteres varsomt.



Begrensning av temperatur ved oppbevaring

Angir tillatt temperaturintervall ved oppbevaring.



Begrensning av temperatur ved drift

Angir tillatt temperaturintervall ved drift.



Begrensning av luftfuktighet ved oppbevaring

Angir tillatt luftfuktighetsintervall ved oppbevaring.



Begrensning av lufttrykk ved oppbevaring

Angir tillatt lufttrykkintervall ved oppbevaring.



Applisert del type BF

Symbolet viser at Dosell-enheten er klassifisert som en applisert del ("Applied Part") type BF i henhold til IEC 60601-1.



GTIN-13 nummer

Angir Dosell-enhetens unike produktidentifiseringsnummer.



Modellbetegnelse

Angir Dosell-enhetens artikkelnummer.



Serienummer

Angir Dosell-enhetens serienummer.



Medisinsk utstyr

Angir at Dosell-enheten er medisinsk utstyr.



Produksjonsdato

Angir hvilken dato Dosell ble produsert.



Produsent

Anger hvem som produserer Dosell.



Gjenvinning av elektronisk avfall

Symbolet viser at Dosell inneholder elektronisk utstyr og må gjenvinnes som elektronisk avfall.



CE-merking

Angir at Dosell er CE-merket.



Dosell AB
www.dosell.com